

参数

型号	单级	频率	功率	电压		电流	最大流量	额定真空	额定压力	噪音	重量	
	双级	Hz	Kw	V		A	m ³ /h	mbar	mbar	dB(A)	Kg	
510-1.3KW	单	50	1.3	200-240	△	345-415Y	6.6△/3.8Y	210	-170	170	64	22
		60	1.5	220-275	△	380-480Y	6.9△/4.0Y	255	-150	140	70	

曲线

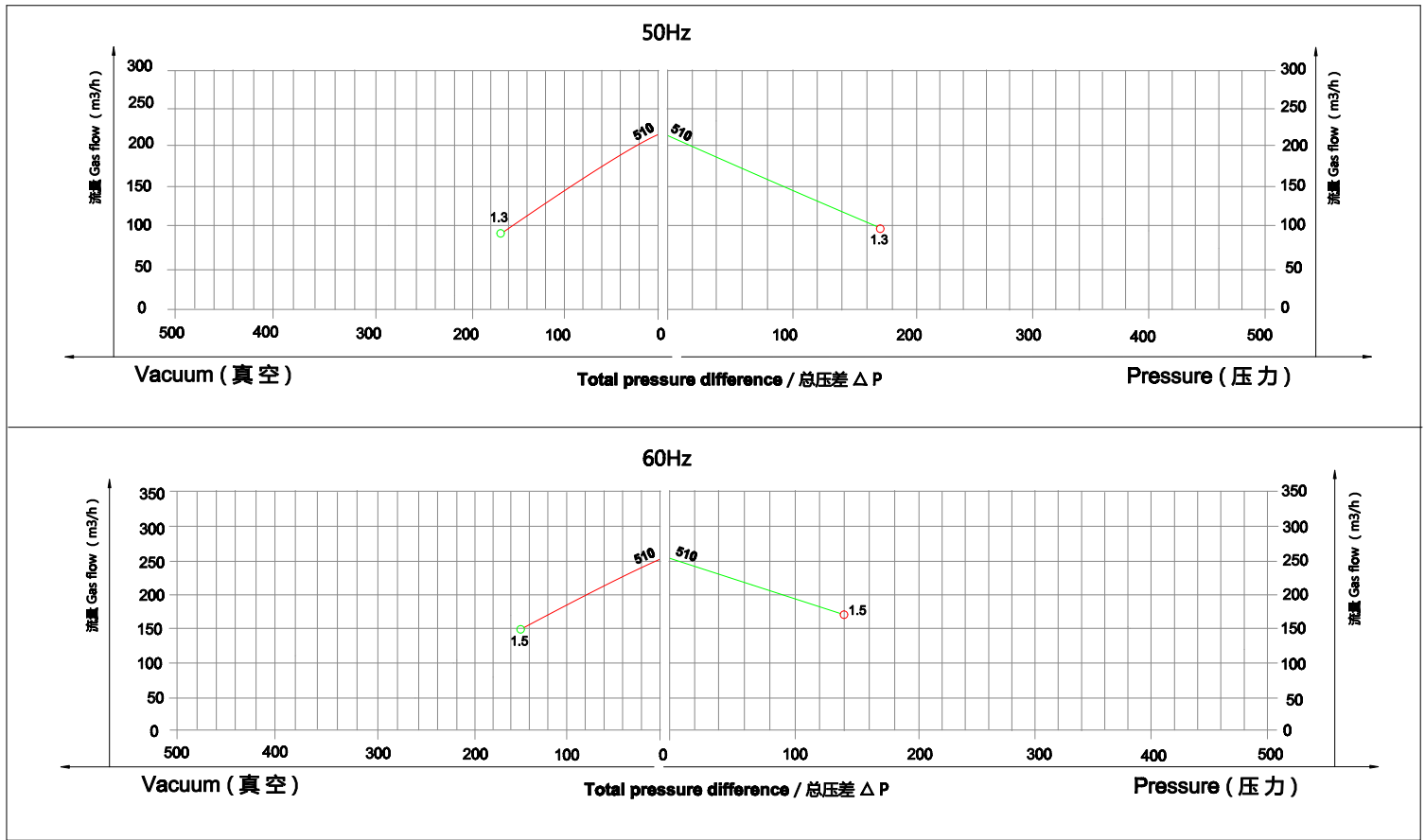

510-1.3KW

安装尺寸图

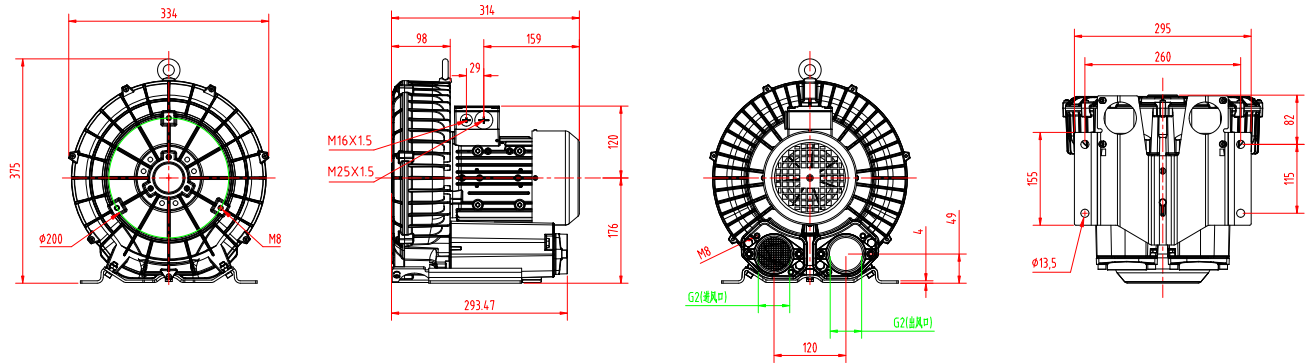

				材	重	比	视
				质	量	例	图
设							
核							
项	签	日	备				
目	字	期	注				