

参数

型号	单级	频率	功率	电压		电流	最大流量	额定真空	额定压力	噪音	重量
	双级	Hz	Kw	V		A	m³/h	mbar	mbar	dB(A)	Kg
410-0.7KW	单	50	0.7	200-240 △	345-415Y	3.8△/2.2Y	145	-120	120	63	15
		60	0.83	220-275 △	380-480Y	3.8 △ / 2.2Y	175	-140	140	64	

曲线

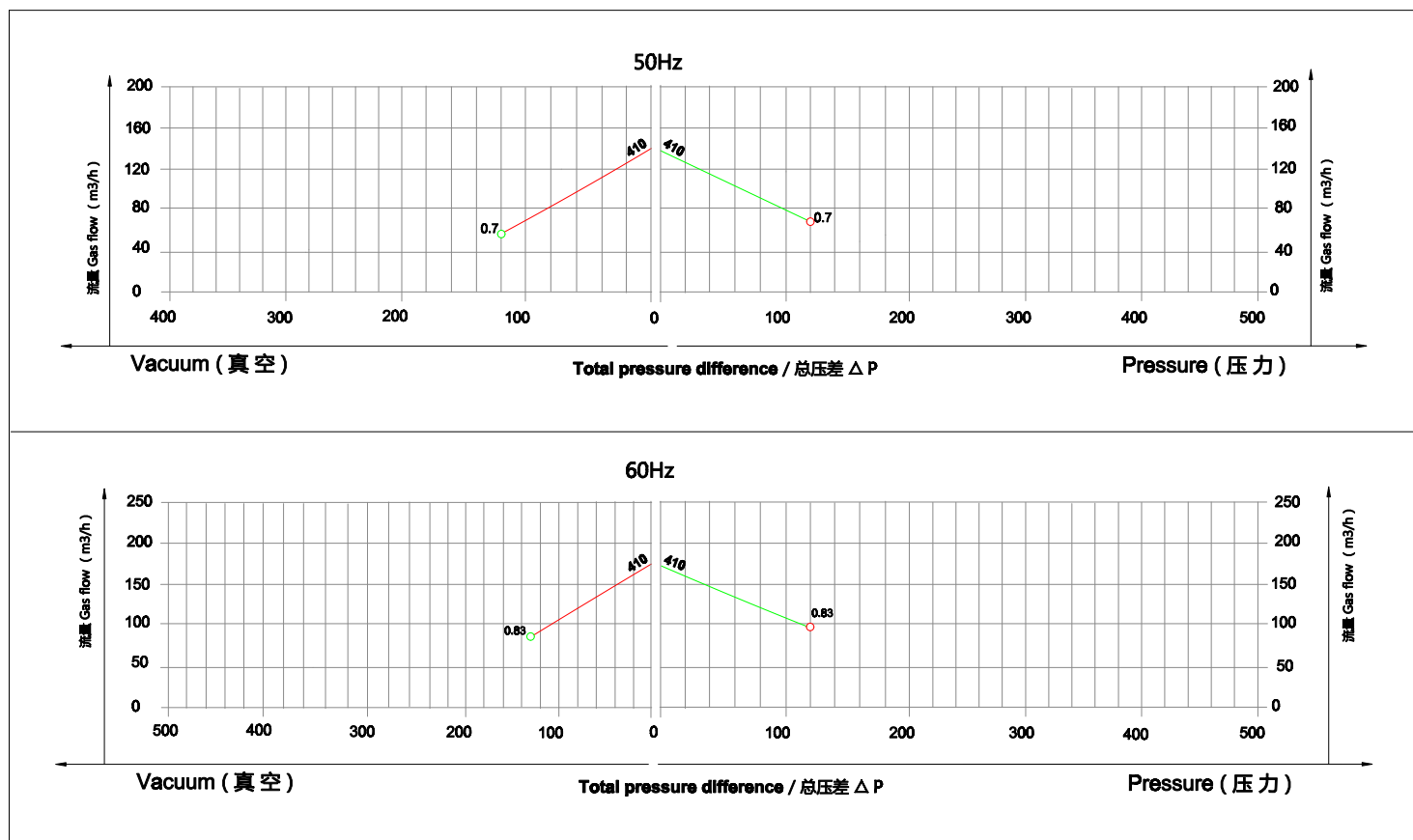

410-0.7KW

安装尺寸图

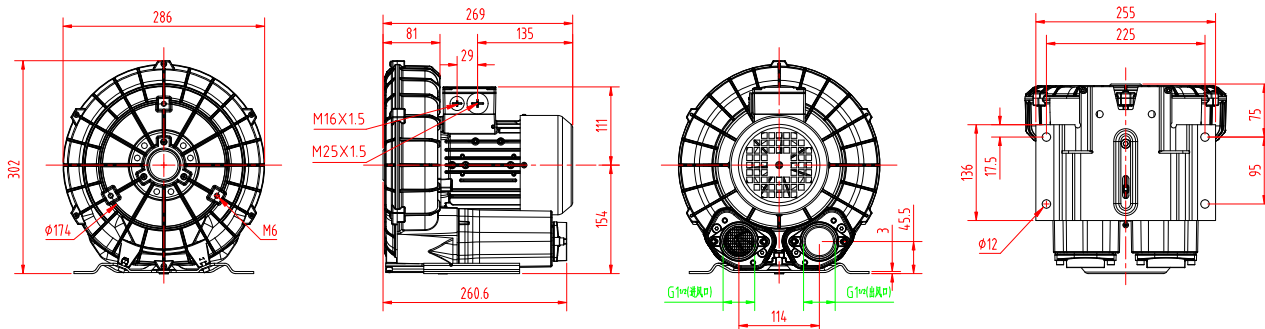

材	重	比	视
质	量	例	图
设			
核			
项	签	日	备
目	字	期	注